

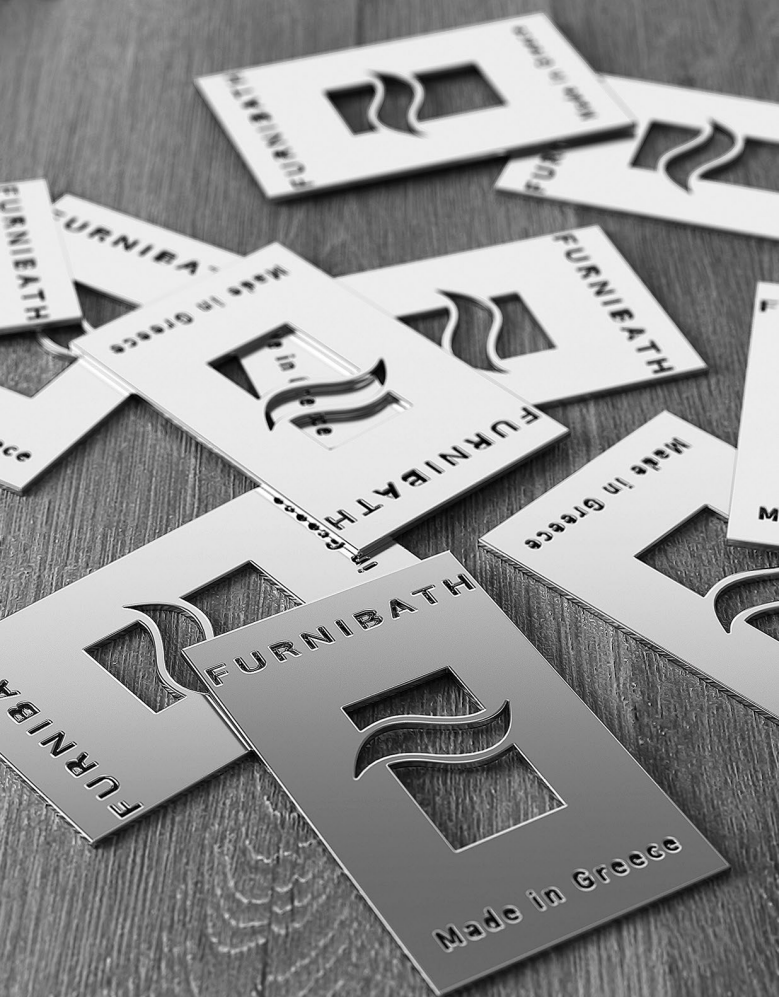

FURNIBATH

ΕΠΙΠΛΑ ΜΠΑΝΙΟΥ

# Οδηγίες Τοποθέτησης Assembly Instructions



# Π Ε Ρ Ι Ε Χ Ο Μ Ε Ν Α

Σας ευχαριστούμε για την προτίμηση.

Το έπιπλο που επιλέξατε κατασκευάστηκε από τη FURNIBATH με άριστα υλικά τελευταίας τεχνολογίας και σύγχρονες τεχνικές επεξεργασίας.

Για να το χαίρεστε, όμως, στο μπάνιο σας για πολλά χρόνια χρειάζεται να ακολουθήσετε τις παρακάτω οδηγίες.

Η τοποθέτηση του επίπλου θα πρέπει να γίνει μόνο από ειδικό.

Πριν την τοποθέτηση παρακαλούμε ελέγξτε ότι το προϊόν που παραλάβατε βρίσκεται σε καλή κατάσταση και μέσα στη συσκευασία περιέχονται όλα τα παρελκόμενα αξεσουάρ και εξαρτήματα που απαιτούνται για τη στήριξή του. (βλ. λίστα)

## ΠΡΟΣΟΧΗ

Τα εξαρτήματα στήριξης που παρέχονται δεν ενδείκνυνται για όλους τους τοίχους. Παρακαλούμε σιγουρευτείτε ότι χρησιμοποιείτε τα κατάλληλα για τον τοίχο σας. Σε περίπτωση αμφιβολίας ζητήστε τη γνώμη ενός ειδικού. Για τοποθέτηση σε γυψοσανίδα απαιτείται επιπλέον στήριξη.

Thank you for your choice.

The furniture you chose was manufactured by FURNIBATH with top-quality materials and modern processing techniques.

In order to enjoy it in your bath for many years, you need to follow the instructions below.

Placement of furniture should only be done by a specialist.

Before installation please check that the product you received is in good condition and that all the accessories that are required to support the product are contained in the package. (see list)

## CAUTION

The support components provided are not suitable for all walls. Please make sure you use the appropriate ones for your wall. In case of doubt, consult a specialist. Plasterboard installation requires additional support.

ΣΕΙΡΑ LINE <b>FR</b> .....	<b>4-5</b>
ΣΕΙΡΑ LINE <b>US</b> .....	<b>6-7</b>
ΣΕΙΡΑ LINE <b>S</b> .....	<b>8-9</b>
ΣΕΙΡΑ LINE <b>F</b> .....	<b>10-11</b>
ΣΕΙΡΑ LINE <b>C</b> .....	<b>12-13</b>
ΣΕΙΡΑ LINE <b>D</b> .....	<b>14-15</b>
ΣΕΙΡΑ LINE <b>M</b> .....	<b>16-17</b>
ΣΕΙΡΑ LINE <b>E</b> .....	<b>18-19</b>
ΣΕΙΡΑ LINE <b>Z</b> .....	<b>20-21</b>
ΣΕΙΡΑ LINE <b>G</b> .....	<b>22-23</b>
<b>ΑΝΩ ΜΕΡΗ UPPER PARTS</b> .....	<b>24-25</b>
<b>ΣΤΗΛΗ PILLAR</b> .....	<b>26</b>
<b>ΝΤΟΥΛΑΠΙ ΠΛΥΝΤΗΡΙΟΥ LAUNDRY CABINET</b> .....	<b>27</b>
<b>ΝΙΠΤΗΡΕΣ ΠΛΑΚΑΚΙ/ΠΟΡΣΕΛΑΝΗ</b> <b>WASH BASIN TILE/PORCELAIN</b> .....	<b>28</b>
<b>ΠΑΓΚΟΙ OVERLAP</b> .....	<b>29</b>
<b>ΦΩΤΙΣΤΙΚΑ LIGHTING</b> .....	<b>30-31</b>
<b>ΟΔΗΓΙΕΣ ΓΙΑ ΤΟΝ ΥΔΡΑΥΛΙΚΟ</b> <b>INSTRUCTIONS FOR THE HYDRAYLIC</b> .....	<b>32-33</b>
<b>ΟΔΗΓΙΕΣ ΓΙΑ ΤΟΝ ΚΑΘΑΡΙΣΜΟ ΤΟΥ ΕΠΙΠΛΟΥ</b> <b>INSTRUCTIONS FOR CLEANING THE FURNITURE</b> .....	<b>34-35</b>

ΤΕΧΝΙΚΗ ΥΠΟΣΤΗΡΙΞΗ / TECHNICAL SUPPORT  
support@furnibath.gr

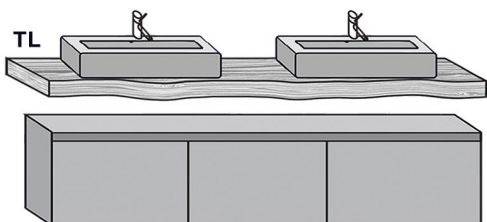
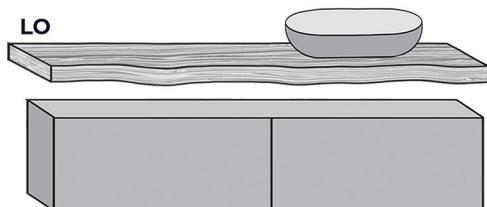
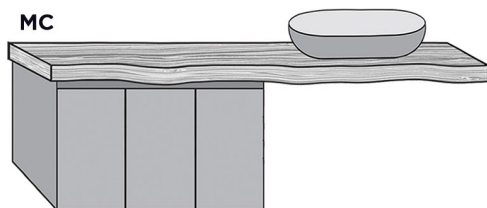
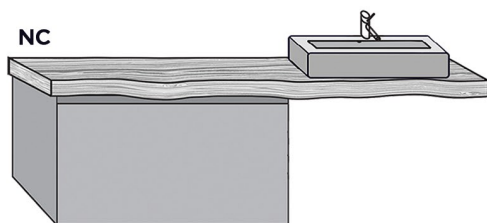
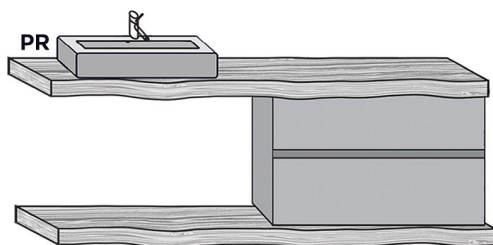

**ΑΠΑΡΑΙΤΗΤΟΣ ΕΞΟΠΛΙΣΜΟΣ**  
NECESSARY EQUIPMENT



**ΕΞΑΡΤΗΜΑΤΑ ACCESSORIES**

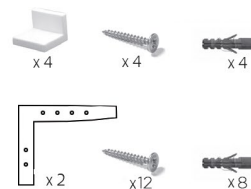

**ΤΟΠΟΘΕΤΗΣΗ ΒΑΣΗΣ BASE ASSEMBLY**

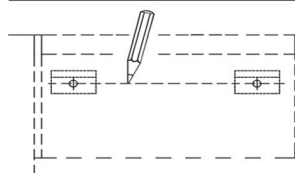

Μετρήστε την απόσταση από τους αναρτήρες.

Measure the distance from the hangers.

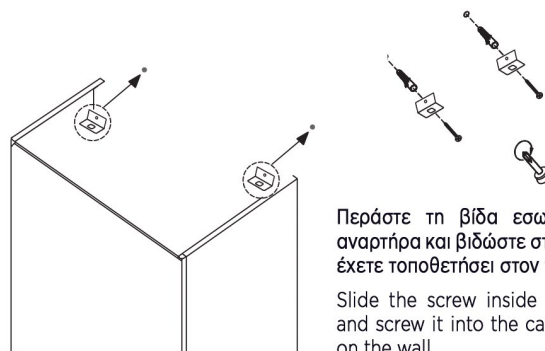

Περάστε τη βίδα εσωτερικά του αναρτήρα και βιδώστε στο ούπα που έχετε τοποθετήσει στον τοίχο.

Slide the screw inside the hanger and screw it into the casing placed on the wall.

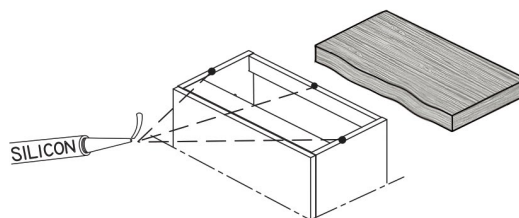

Χρησιμοποιήστε σιλικόνη για να μονώσετε και να σταθεροποιήσετε τον πάγκο. Μετά από 4 ώρες είναι έτοιμος για χρήση.

Use silicone to insulate and set the solidwood. 4 hours later is ready to be wounded.

NY



CH



**ΑΠΑΡΑΙΤΗΤΟΣ ΕΞΟΠΛΙΣΜΟΣ**  
NECESSARY EQUIPMENT

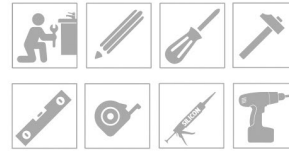

**ΕΞΑΡΤΗΜΑΤΑ ACCESSORIES**



LV



CB1

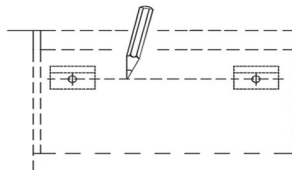
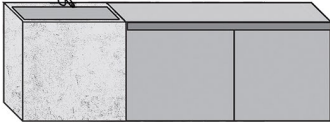

Μετρήστε την απόσταση από τους αναρτήρες.

Measure the distance from the hangers.

FL



KS

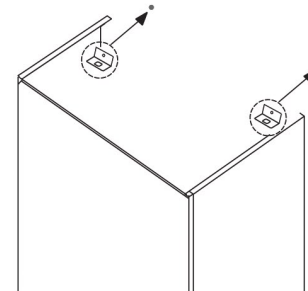
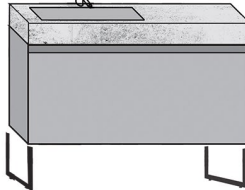

Περάστε τη βίδα εσωτερικά του αναρτήρα και βιδώστε στο ούπα που έχετε τοποθετήσει στον τοίχο.

Slide the screw inside the hanger and screw it into the casing placed on the wall.

MX1

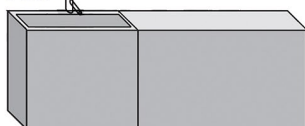

CL

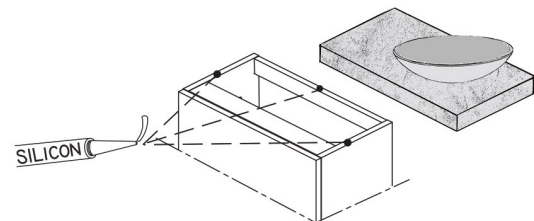

Χρησιμοποιήστε σιλικόνη για να μονώσετε και να σταθεροποιήσετε τον νιπτήρα.

Μετά απο 4 ώρες είναι έτοιμος για χρήση.

Use silicone to insulate and set the washbasin. 4 hours later is ready to be wounded

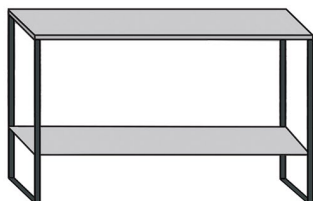
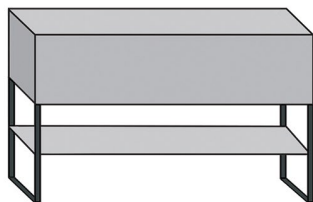
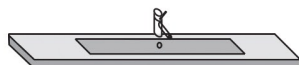
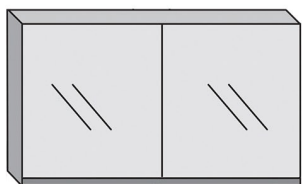

## ΤΟΠΟΘΕΤΗΣΗ ΚΑΘΡΕΠΤΗ MIRROR ASSEMBLY

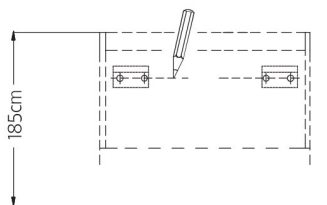

Μετρήστε την απόσταση από τους αναρτήρες.

Measure the distance from the hangers.

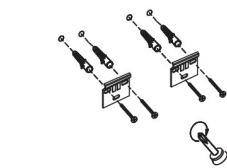

Τρυπήστε τον τοίχο και βιδώστε τις λάμες.

Pierce the wall and screw the blades.

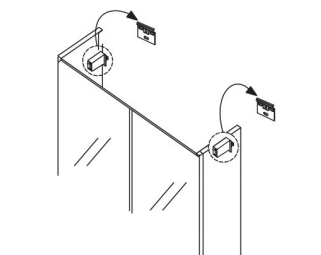

Κρεμάστε τους αναρτήρες στις λάμες.

Hang the hinges on the blades.

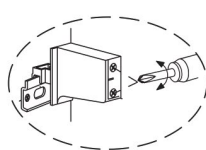

Ρεγουλάρετε μέσα-έξω, πάνω-κάτω τους αναρτήρες ανάλογα με τις ανάγκες τοποθέτησης της βάσης στον τοίχο σας.

Reluct in-out, up and down the hangers according to the need to place the base on your wall.

## ΑΠΑΡΑΙΤΗΤΟΣ ΕΞΟΠΛΙΣΜΟΣ NECESSARY EQUIPMENT



## ΕΞΑΡΤΗΜΑΤΑ ACCESSORIES ΚΑΘΡΕΠΤΗΣ MIRROR

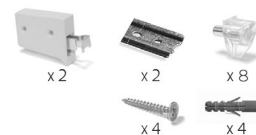

## ΒΑΣΗ BASE



## ΤΟΠΟΘΕΤΗΣΗ ΒΑΣΗΣ BASE ASSEMBLY

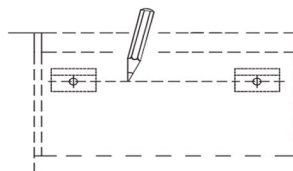

Μετρήστε την απόσταση από τους αναρτήρες.

Measure the distance from the hangers.

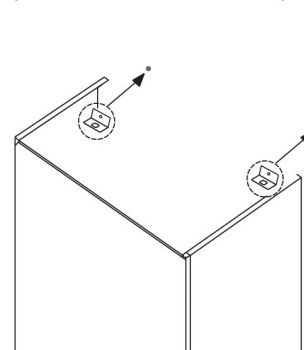

Περάστε τη βίδα εσωτερικά του αναρτήρα και βιδώστε στο ούπα που έχετε τοποθετήσει στον τοίχο.

Slide the screw inside the hanger and screw it into the casing placed on the wall.

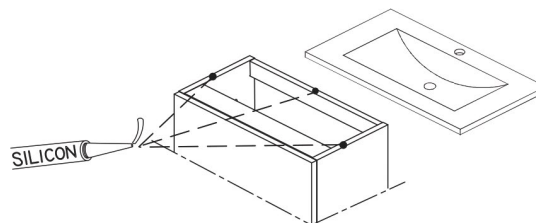

Χρησιμοποιήστε σιλικόνη για να μονώσετε και να σταθεροποιήσετε τον νιπτήρα.

Μετά από 4 ώρες είναι έτοιμος για χρήση.

Use silicone to insulate and set the washbasin. 4 hours later is ready to be wounded

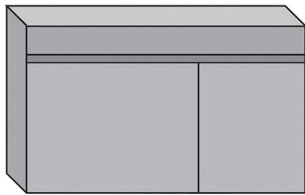
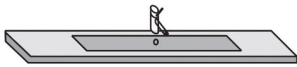
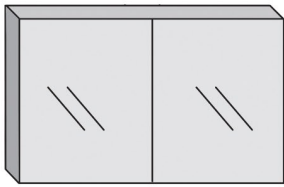

### ΑΠΑΡΑΙΤΗΤΟΣ ΕΞΟΠΛΙΣΜΟΣ NECESSARY EQUIPMENT



### ΕΞΑΡΤΗΜΑΤΑ ACCESSORIES ΚΑΘΡΕΠΤΗΣ MIRROR



### ΒΑΣΗ BASE



### ΤΟΠΟΘΕΤΗΣΗ ΚΑΘΡΕΠΤΗΣ MIRROR ASSEMBLY

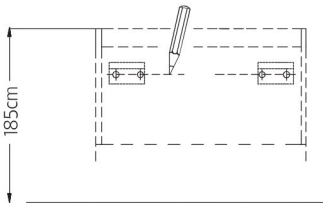

Μετρήστε την απόσταση από τους αναρτήρες.

Measure the distance from the hangers.

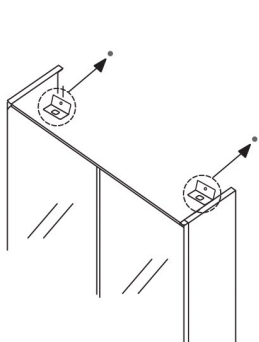

Περάστε τη βίδα εσωτερικά του αναρτήρα και βιδώστε στο ούπα που έχετε τοποθετήσει στον τοίχο.

Slide the screw inside the hanger and screw it into the casing placed on the wall.

### ΤΟΠΟΘΕΤΗΣΗ ΒΑΣΗΣ BASE ASSEMBLY

Μετρήστε την απόσταση από τους αναρτήρες.

Measure the distance from the hangers.

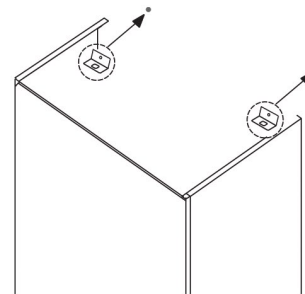
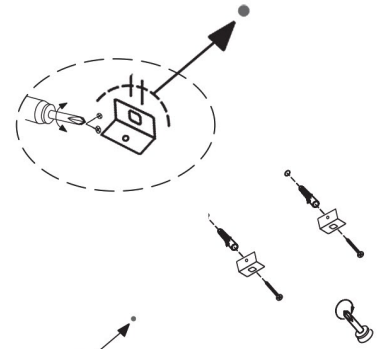
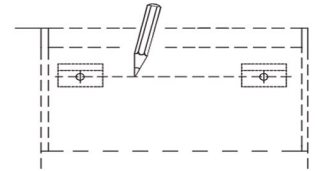

Περάστε τη βίδα εσωτερικά του αναρτήρα και βιδώστε στο ούπα που έχετε τοποθετήσει στον τοίχο.

Slide the screw inside the hanger and screw it into the casing placed on the wall.

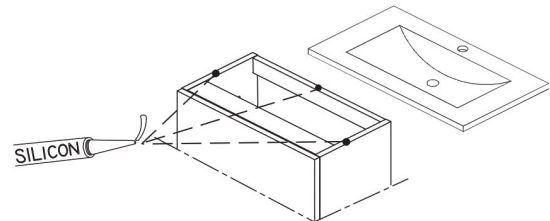

Χρησιμοποιήστε σιλικόνη για να μονώσετε και να σταθεροποιήσετε τον νιπτήρα.

Μετά απο 4 ώρες είναι έτοιμος για χρήση.

Use silicone to insulate and set the washbasin. 4 hours later is ready to be wounded

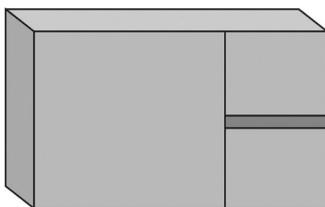
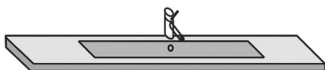
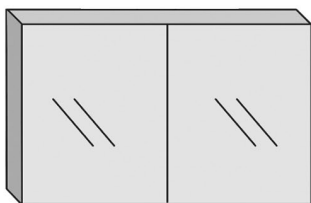

## ΑΠΑΡΑΙΤΗΤΟΣ ΕΞΟΠΛΙΣΜΟΣ NECESSARY EQUIPMENT



## ΕΞΑΡΤΗΜΑΤΑ ACCESSORIES ΚΑΘΡΕΠΤΗΣ MIRROR

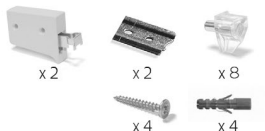

## ΒΑΣΗ BASE

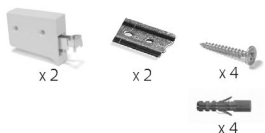

## ΤΟΠΟΘΕΤΗΣΗ ΚΑΘΡΕΠΤΗ MIRROR ASSEMBLY

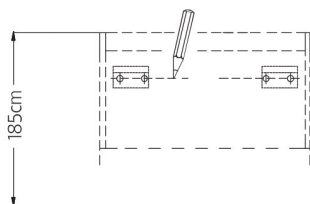

Μετρήστε την απόσταση από τους αναρτήρες.

Measure the distance from the hangers.

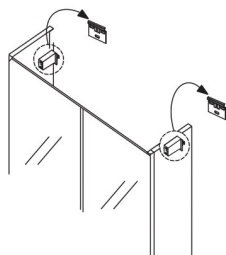

Κρεμάστε τους αναρτήρες στις λάμες.

Hang the hinges on the blades.

Τρυπήστε τον τοίχο και βιδώστε τις λάμες.

Pierce the wall and screw the blades.

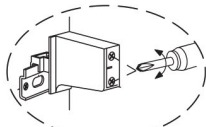

Ρεγουλάρετε μέσα-έξω, πάνω-κάτω τους αναρτήρες ανάλογα με τις ανάγκες τοποθέτησης της βάσης στον τοίχο σας.

Reluct in-out, up and down the hangers according to the need to place the base on your wall.

## ΤΟΠΟΘΕΤΗΣΗ ΒΑΣΗΣ BASE ASSEMBLY

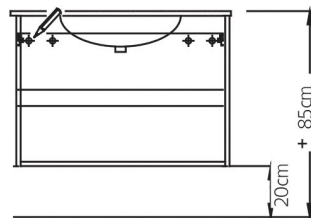

Βγάλτε τη βάση του επίπλου από τη συσκευασία, μετρήστε και σημειώστε τις αποστάσεις (βλ. μέτρα) πριν αρχίσετε την τοποθέτηση.

Remove the furniture from the package, measure and mark the distances (see measurements) before you begin the installation.

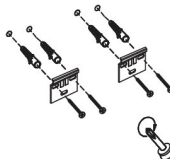

Τρυπήστε τον τοίχο και βιδώστε τις λάμες.

Pierce the wall and screw the blades.

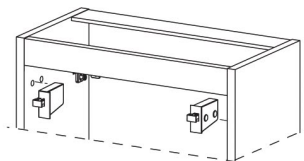

Εσωτερικά της βάσης υπάρχουν τοποθετημένοι οι αναρτήρες.

Inside the base are the hangers.

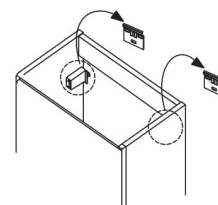

Κρεμάστε τους αναρτήρες στις λάμες.

Hang the hinges on the blades.

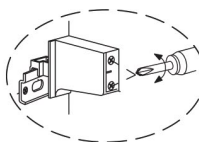

Ρεγουλάρετε μέσα-έξω, πάνω-κάτω τους αναρτήρες ανάλογα με τις ανάγκες τοποθέτησης της βάσης στον τοίχο σας.

Reluct in-out, up and down the hangers according to the need to place the base on your wall.

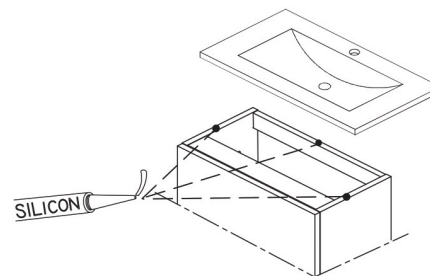

Χρησιμοποιήστε σιλικόνη για να μονώσετε και να σταθεροποιήσετε τον νιπτήρα.

Μετά από 4 ώρες είναι έτοιμος για χρήση.

Use silicone to insulate and set the washbasin. 4 hours later is ready to be wounded.

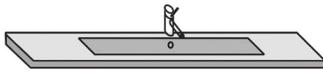
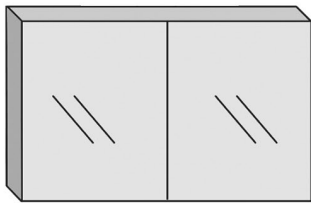

### ΑΠΑΡΑΙΤΗΤΟΣ ΕΞΟΠΛΙΣΜΟΣ NECESSARY EQUIPMENT

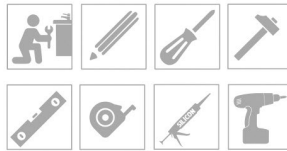

### ΕΞΑΡΤΗΜΑΤΑ ACCESSORIES ΚΑΘΕΡΠΗΣ MIRROR

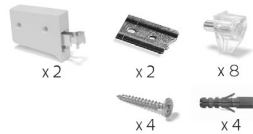

### ΒΑΣΗ BASE

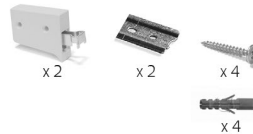

### ΤΟΠΟΘΕΤΗΣΗ ΚΑΘΕΡΠΗΣ MIRROR ASSEMBLY

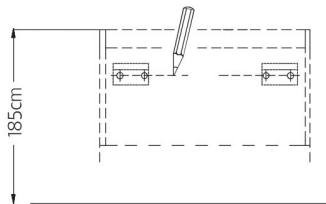

Μετρήστε την απόσταση από τους αναρτήρες.

Measure the distance from the hangers.

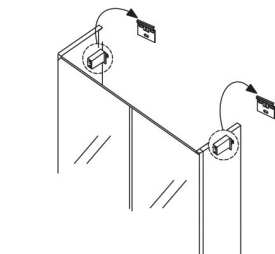

Κρεμάστε τους αναρτήρες στις λάμες.

Hang the hinges on the blades.

Τρυπήστε τον τοίχο και βιδώστε τις λάμες.

Pierce the wall and screw the blades.

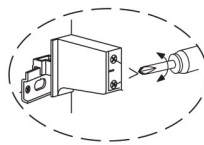

Ρεγουλάρετε μέσα-έξω, πάνω-κάτω τους αναρτήρες ανάλογα με τις ανάγκες τοποθέτησης της βάσης στον τοίχο σας.

Reluct in-out, up and down the hangers according to the need to place the base on your wall.

### ΤΟΠΟΘΕΤΗΣΗ ΒΑΣΗΣ BASE ASSEMBLY

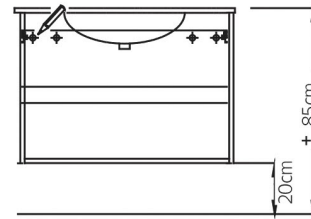

Βγάλετε τη βάση του επίπλου από τη συσκευασία, μετρήστε και σημειώστε τις αποστάσεις (βλ. μέτρα) πριν αρχίσετε την τοποθέτηση.

Remove the furniture from the package, measure and mark the distances (see measurements) before you begin the installation.

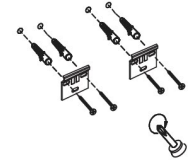

Τρυπήστε τον τοίχο και βιδώστε τις λάμες.

Pierce the wall and screw the blades.

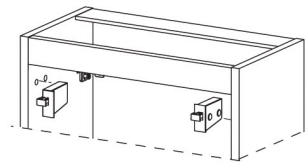

Εσωτερικά της βάσης υπάρχουν τοποθετημένοι οι αναρτήρες.

Inside the base are the hangers.

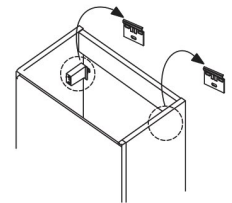

Κρεμάστε τους αναρτήρες στις λάμες.

Hang the hinges on the blades.

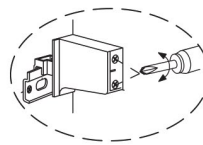

Ρεγουλάρετε μέσα-έξω, πάνω-κάτω τους αναρτήρες ανάλογα με τις ανάγκες τοποθέτησης της βάσης στον τοίχο σας.

Reluct in-out, up and down the hangers according to the need to place the base on your wall.

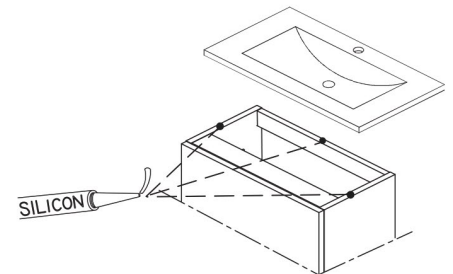

Χρησιμοποιήστε σιλικόνη για να μονώσετε και να σταθεροποιήσετε τον νιπτήρα.

Μετά από 4 ώρες είναι έτοιμος για χρήση.

Use silicone to insulate and set the washbasin. 4 hours later is ready to be wounded.



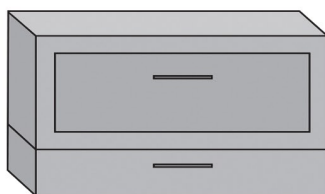
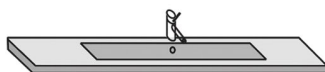
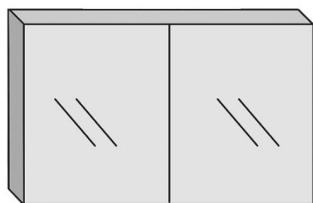

### ΑΠΑΡΑΙΤΗΤΟΣ ΕΞΟΠΛΙΣΜΟΣ NECESSARY EQUIPMENT



### ΕΞΑΡΤΗΜΑΤΑ ACCESSORIES ΚΑΘΕΡΠΗΣ MIRROR

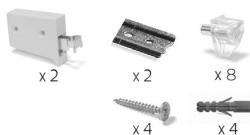

### ΒΑΣΗ BASE

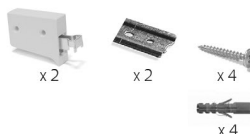

### ΤΟΠΟΘΕΤΗΣΗ ΚΑΘΕΡΠΗΣ MIRROR ASSEMBLY

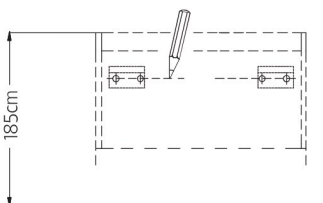

Μετρήστε την απόσταση από τους αναρτήρες.

Measure the distance from the hangers.

Τρυπήστε τον τοίχο και βιδώστε τις λάμες.

Pierce the wall and screw the blades.

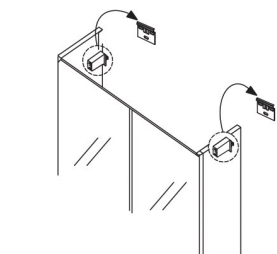

Κρεμάστε τους αναρτήρες στις λάμες.

Hang the hinges on the blades.

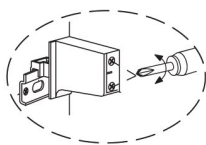

Ρεγουλάρετε μέσα-έξω, πάνω-κάτω τους αναρτήρες ανάλογα με τις ανάγκες τοποθέτησης της βάσης στον τοίχο σας.

Reluct in-out, up and down the hangers according to the need to place the base on your wall.

### ΤΟΠΟΘΕΤΗΣΗ ΒΑΣΗΣ BASE ASSEMBLY

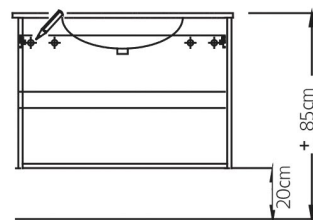

Βγάλτε τη βάση του επίπλου από τη συσκευασία, μετρήστε και σημειώστε τις αποστάσεις (βλ. μέτρα) πριν αρχίσετε την τοποθέτηση.

Remove the furniture from the package, measure and mark the distances (see measurements) before you begin the installation.

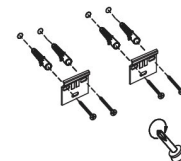

Τρυπήστε τον τοίχο και βιδώστε τις λάμες.

Pierce the wall and screw the blades.

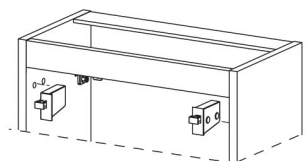

Εσωτερικά της βάσης υπάρχουν τοποθετημένοι οι αναρτήρες.

Inside the base are the hangers.

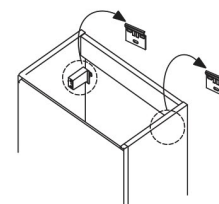

Κρεμάστε τους αναρτήρες στις λάμες.

Hang the hinges on the blades.

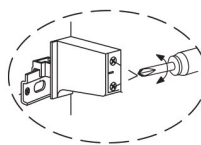

Ρεγουλάρετε μέσα-έξω, πάνω-κάτω τους αναρτήρες ανάλογα με τις ανάγκες τοποθέτησης της βάσης στον τοίχο σας.

Reluct in-out, up and down the hangers according to the need to place the base on your wall.

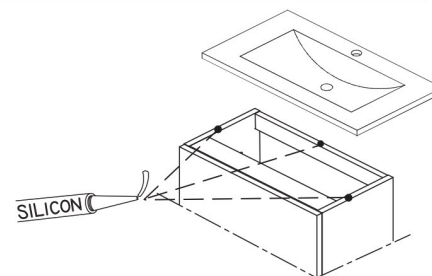

Χρησιμοποιήστε σιλικόνη για να μονώσετε και να σταθεροποιήσετε τον νιπτήρα. Μετά από 4 ώρες είναι έτοιμος για χρήση.

Use silicone to insulate and set the washbasin. 4 hours later is ready to be wounded.

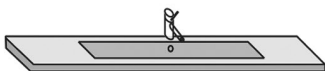
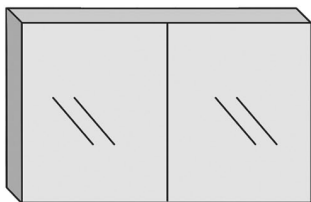

### ΑΠΑΡΑΙΤΗΤΟΣ ΕΞΟΠΛΙΣΜΟΣ NECESSARY EQUIPMENT



### ΕΞΑΡΤΗΜΑΤΑ ACCESSORIES ΚΑΘΡΕΠΤΗΣ MIRROR

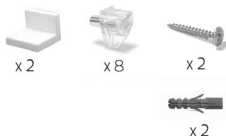

### ΒΑΣΗ BASE



### ΤΟΠΟΘΕΤΗΣΗ ΚΑΘΡΕΠΤΗΣ MIRROR ASSEMBLY

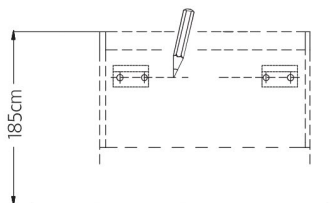

Μετρήστε την απόσταση από τους αναρτήρες.

Measure the distance from the hangers.

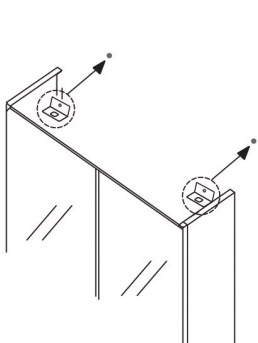

Περάστε τη βίδα εσωτερικά του αναρτήρα και βιδώστε στο ούπα που έχετε τοποθετήσει στον τοίχο.

Slide the screw inside the hanger and screw it into the casing placed on the wall.

### ΤΟΠΟΘΕΤΗΣΗ ΒΑΣΗΣ BASE ASSEMBLY



Μετρήστε την απόσταση από τους αναρτήρες.

Measure the distance from the hangers.

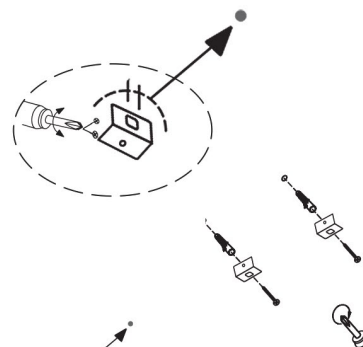
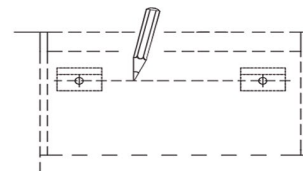

Περάστε τη βίδα εσωτερικά του αναρτήρα και βιδώστε στο ούπα που έχετε τοποθετήσει στον τοίχο.

Slide the screw inside the hanger and screw it into the casing placed on the wall.

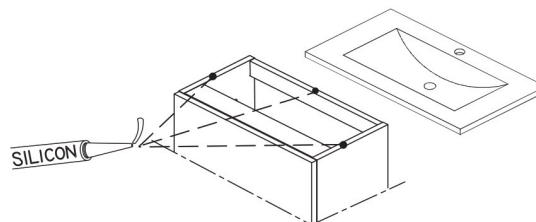

Χρησιμοποιήστε σιλικόνη για να μονώσετε και να σταθεροποιήσετε τον νιπτήρα.

Μετά απο 4 ώρες είναι έτοιμος για χρήση.

Use silicone to insulate and set the washbasin. 4 hours later is ready to be wounded

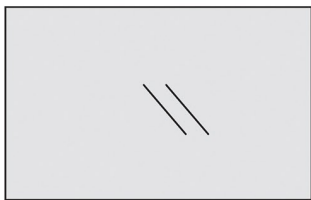

### ΑΠΑΡΑΙΤΗΤΟΣ ΕΞΟΠΛΙΣΜΟΣ NECESSARY EQUIPMENT

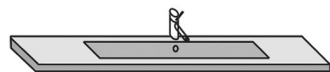
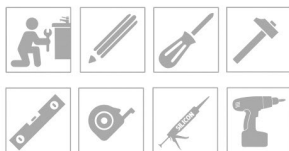

### ΕΞΑΡΤΗΜΑΤΑ ACCESSORIES ΚΑΘΡΕΠΤΗΣ MIRROR



### ΒΑΣΗ BASE



### ΤΟΠΟΘΕΤΗΣΗ ΚΑΘΡΕΠΤΗΣ MIRROR ASSEMBLY

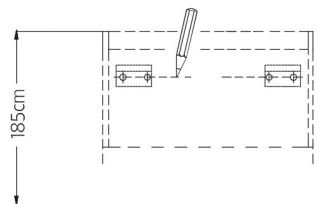

Μετρήστε την απόσταση από τους αναρτήρες.

Measure the distance from the hangers.

Πίσω από τον καθρέπτη υπάρχουν 2 ρυθμιζόμενοι αναρτήρες. Επιπλέον υπάρχει κολλημένη μια μεμβράνη η οποία συνδέεται με το φωτιστικό και ο καθρέπτης δεν επηρεάζεται από τους ατμούς.

Behind the mirror there are 2 adjustable hangers. In addition there is a membrane attached which is connected to the lamp and the mirror is not affected by the vapors.

### ΤΟΠΟΘΕΤΗΣΗ ΒΑΣΗΣ BASE ASSEMBLY

Μετρήστε την απόσταση από τους αναρτήρες.

Measure the distance from the hangers.

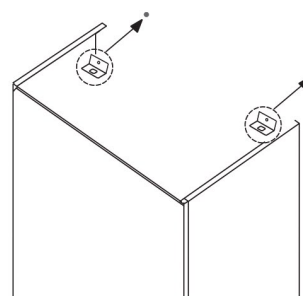
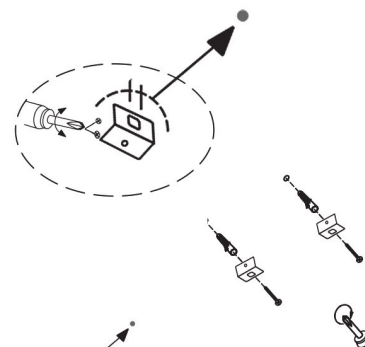
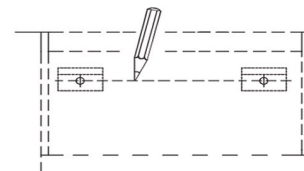

Περάστε τη βίδα εσωτερικά του αναρτήρα και βιδώστε στο ούπα που έχετε τοποθετήσει στον τοίχο.

Slide the screw inside the hanger and screw it into the casing placed on the wall.

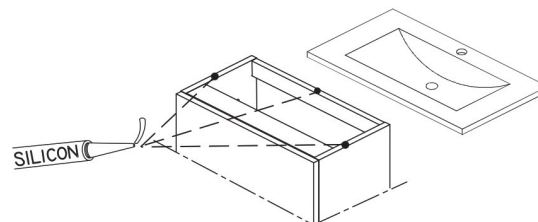

Χρησιμοποιήστε σιλικόνη για να μονώσετε και να σταθεροποιήσετε τον νιπτήρα. Μετά από 4 ώρες είναι έτοιμος για χρήση.

Use silicone to insulate and set the washbasin. 4 hours later is ready to be wounded

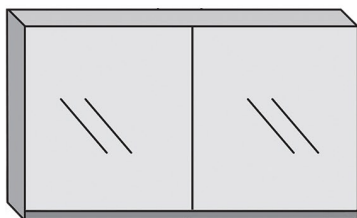

#### ΕΞΑΡΤΗΜΑΤΑ ACCESSORIES



x 2 x 2 x 2 x 8

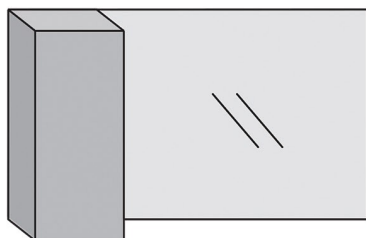

#### ΕΞΑΡΤΗΜΑΤΑ ACCESSORIES



x 2 x 2 x 2 x 8

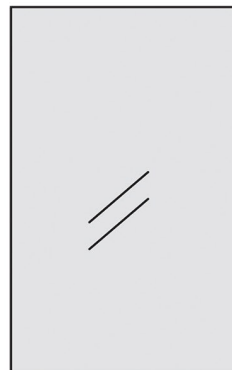

#### ΑΝΩ ΜΕΡΗ UPPER PARTS

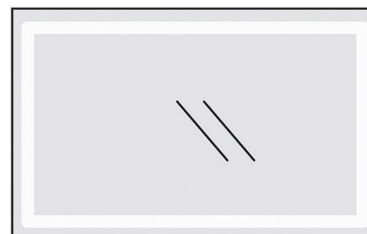
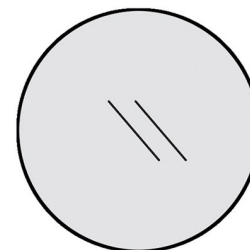

#### ΕΞΑΡΤΗΜΑΤΑ ACCESSORIES



x 2 x 2

### ΤΟΠΟΘΕΤΗΣΗ ΚΑΘΡΕΠΤΗ MIRROR ASSEMBLY

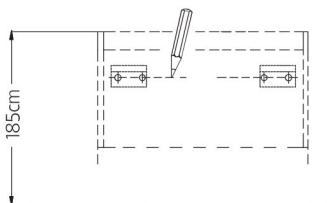

Μετρήστε την απόσταση από τους αναρτήρες.

Measure the distance from the hangers.

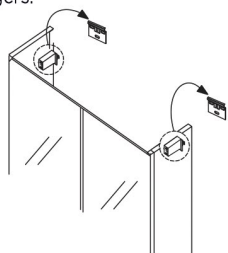

Κρεμάστε τους αναρτήρες στις λάμες.

Hang the hinges on the blades.

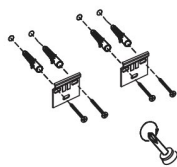

Τρυπήστε τον τοίχο και βιδώστε τις λάμες.

Pierce the wall and screw the blades.

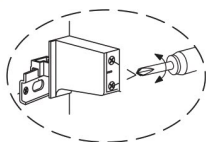

Ρεγουλάρετε μέσα-έξω, πάνω-κάτω τους αναρτήρες ανάλογα με τις ανάγκες τοποθέτησης της βάσης στον τοίχο σας.

Reluct in-out, up and down the hangers according to the need to place the base on your wall.

### ΤΟΠΟΘΕΤΗΣΗ ΚΑΘΡΕΠΤΗ MIRROR ASSEMBLY

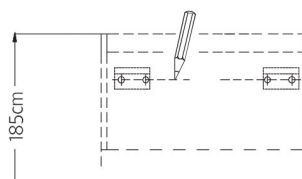

Μετρήστε την απόσταση από τους αναρτήρες.

Measure the distance from the hangers.

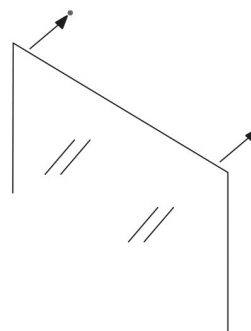

Πίσω από τον καθρέπτη υπάρχουν 2 ρυθμιζόμενοι αναρτήρες.

Επιπλέον υπάρχει κολλημένη μια μεμβράνη η οποία συνδέεται με το φωτιστικό και ο καθρέπτης δεν επηρεάζεται από τους ατμούς.

Behind the mirror there are 2 adjustable hangers.

In addition there is a membrane attached which is connected to the lamp and the mirror is not affected by the vapors.

## ΣΤΗΛΗ PILLAR

### ΑΠΑΡΑΙΤΗΤΟΣ ΕΞΟΠΛΙΣΜΟΣ NECESSARY EQUIPMENT



### ΕΞΑΡΤΗΜΑΤΑ ACCESSORIES

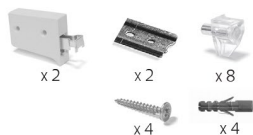

Σε περίπτωση που δεν επιθυμείτε καλάθι για άπλυτα στη στήλη θα υπάρχουν επιπλέον 4 τακάκια και ένα ράφι.

In case you do not want a basket for laundry in the column there will be additional 4 pads and one shelf.

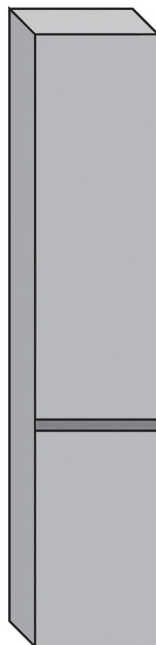

## ΤΟΠΟΘΕΤΗΣΗ ΣΤΗΛΗΣ PILLAR ASSEMBLY

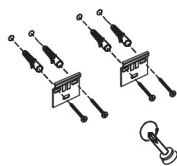
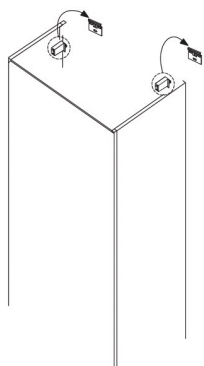

Τρυπήστε τον τοίχο και βιδώστε τις λάμες.

Pierce the wall and screw the blades.

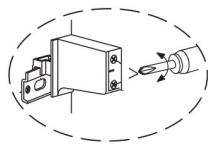

Ρεγουλάρετε μέσα-έξω, πάνω-κάτω τους αναρτήρες ανάλογα με τις ανάγκες τοποθέτησης της βάσης στον τοίχο σας.

Reluct in-out, up and down the hangers according to the need to place the base on your wall.

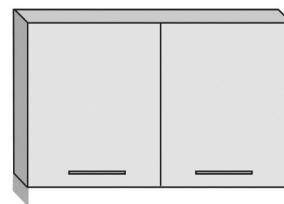

## ΝΤΟΥΛΑΠΙ ΠΛΥΝΤΗΡΙΟΥ LAUNDRY CABINET

### ΕΞΑΡΤΗΜΑΤΑ ACCESSORIES



## ΤΟΠΟΘΕΤΗΣΗ ΝΤΟΥΛΑΠΙΟΥ CARBOARD ASSEMBLY

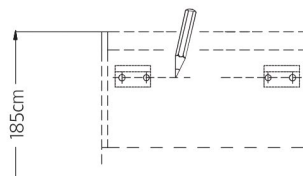

Μετρήστε την απόσταση από τους αναρτήρες.

Measure the distance from the hangers.

Περάστε τη βίδα εσωτερικά του αναρτήρα και βιδώστε στο ούπα που έχετε τοποθετήσει στον τοίχο.

Slide the screw inside the hanger and screw it into the casing placed on the wall.

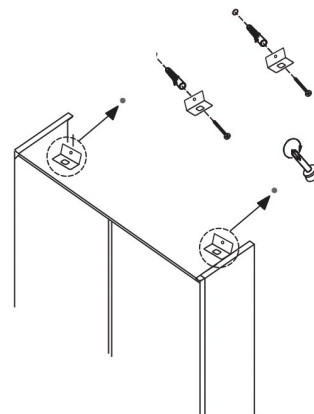

## ΤΟΠΟΘΕΤΗΣΗ ΜΕΝΤΕΣΣΕΣ INSTALLATION HINGE

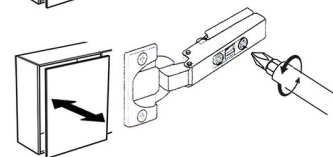
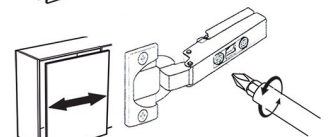
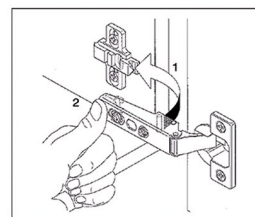
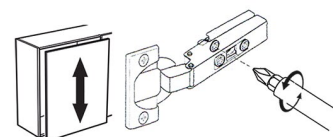
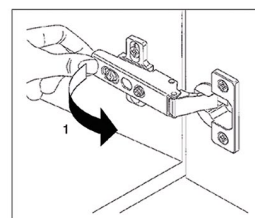

**ΝΙΠΤΗΡΕΣ  
ΠΛΑΚΑΚΙ/ΠΟΡΣΕΛΑΝΗΣ**

WASH BASIN  
TILE/PORCELAIN

**ΠΑΓΚΟΙ  
OVERLAP**

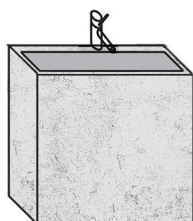
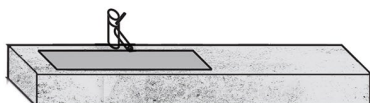
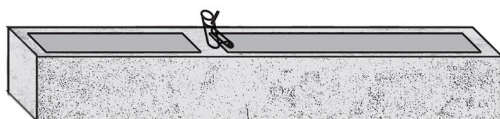
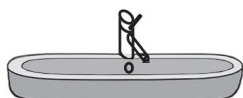
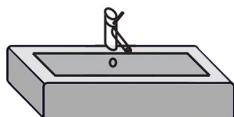
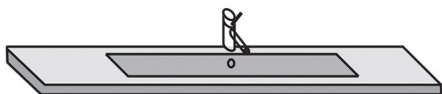

**ΤΟΠΟΘΕΤΗΣΗ ΝΙΠΤΗΡΑ / ΠΑΓΚΟΥ**  
WASH BASIN / OVERLAP ASSEMBLY

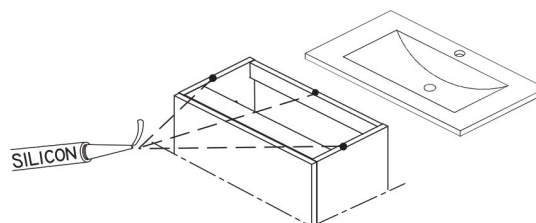

Χρησιμοποιήστε σιλικόνη για να μονώσετε και να σταθεροποιήσετε τον νιπτήρα.  
Μετά απο 4 ώρες είναι έτοιμος για χρήση.

Use silicone to insulate and set the washbasin. 4 hours later is ready to be wounded

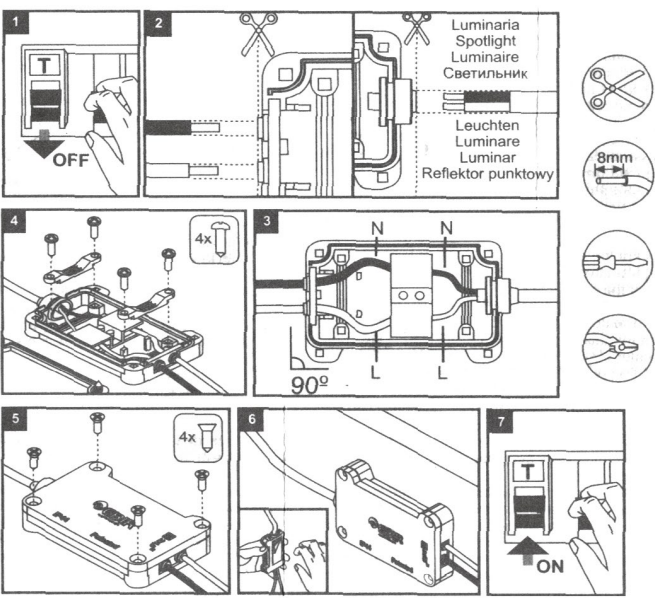
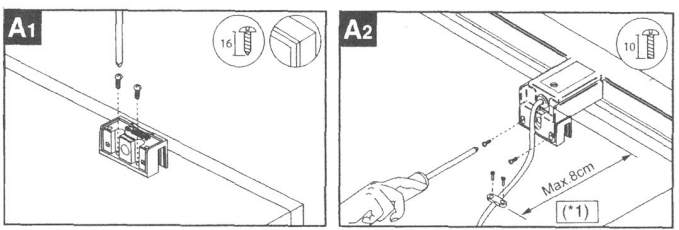
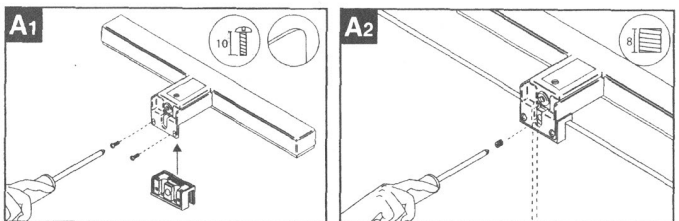
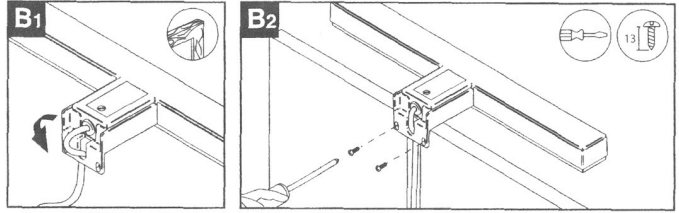
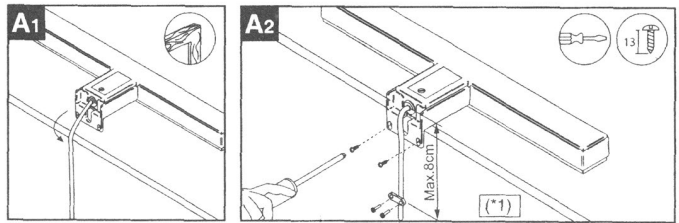
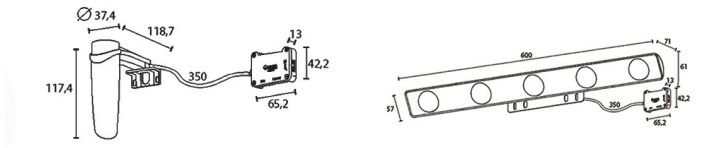
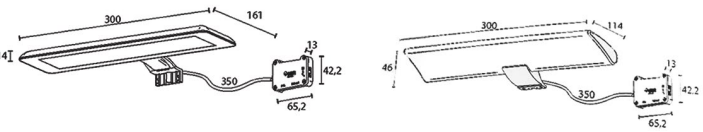
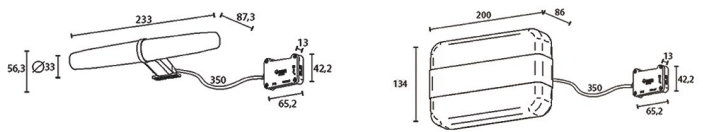
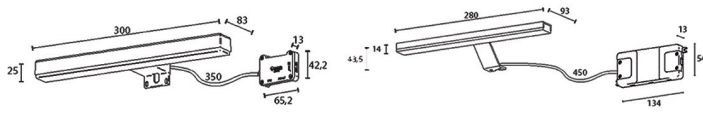



## ΟΔΗΓΙΕΣ ΓΙΑ ΤΟΝ ΥΔΡΑΥΛΙΚΟ INSTRUCTIONS FOR THE HYDRAULIC

### ΑΝΩ ΜΕΡΟΣ

1. Πριν την τοποθέτηση του καθρέπτη αφαιρέστε τις πόρτες (κουμπωτοί μεντεσέδες, δεν χρειάζονται ξεβίδωμα).
2. Μετρήστε την απόσταση εσωτερικά στους αναρτήρες οριν τρυπήστε τον τοίχο.
3. Βιδώστε το φωτιστικό (ανάλογα με τον καθρέπτη) πριν κρεμάσετε το άνω μέρος στον τοίχο (βλ. οδηγίες μέσα στη συσκευασία φωτιστικού).
4. Αφού τοποθετήσετε το άνω μέρος του επίπλου, βεβαιωθείτε ότι τα πλαϊνά εφάπτονται με τον τοίχο και δεν υπάρχει κενό.
5. Χρησιμοποιήστε αλφάδι, ώστε το άνω μέρος να είναι απόλυτα ίσιο και μετά κουμπώστε τους μεντεσέδες (κλικ).

### UPPER PART

1. Remove the doors before locating the mirror (hinged hinges, do not need unscrewing).
2. Measure the distance internally on the hinges before drilling the wall.
3. Screw the luminaire (depending on the mirror) before hanging the top on the wall (see instructions inside the luminaire).
4. After placing the top of the furniture, make sure the sides are adjacent to the wall and there is no space.
5. Use the spirit level so that the top is perfectly straight and then click on the hinges.

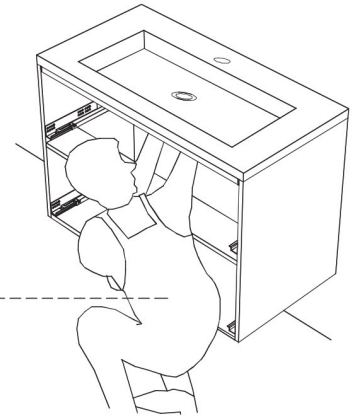
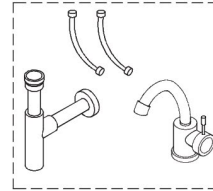
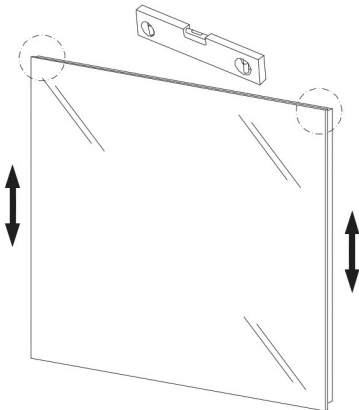

### ΒΑΣΗ

1. Πριν την τοποθέτηση του επίπλου αφαιρέστε τις πόρτες-συρτάρια από την βάση. (Οι μεντεσέδες είναι κουμπωτοί, δεν χρειάζονται ξεβίδωμα).
2. Μετρήστε την απόσταση εσωτερικά στους αναρτήρες πριν τρυπήσετε τον τοίχο.
3. Αφού τοποθετήσετε τη βάση του επίπλου, βεβαιωθείτε ότι τα πλαϊνά εφάπτονται με τον τοίχο και δεν υπάρχει κενό.
4. Χρησιμοποιήστε αλφάδι, και ρυθμίστε τους αναρτήρες ώστε η βάση να είναι απόλυτα ίσια και μετά κουμπώστε τους μεντεσέδες (κλικ) και τοποθετήστε τα συρτάρια.
5. Ισομοιράστε τον νιπτήρα πριν τον τοποθετήσετε.
6. Βεβαιωθείτε ότι το σιφόνι έχει τοποθετηθεί σωστά και δεν στάζει νερό.
7. Το έπιπλο είναι έτοιμο για χρήση αφού στεγνώσει η σιλικόνη.

### BASE

1. Before removing the furniture, remove the drawer doors from the base. (Hinges are knotless, do not need unscrewing).
2. Measure the distance internally on the hinges before drilling the wall.
3. After placing the base of the furniture, make sure the sides are adjacent to the wall and there is no space.
4. Use a spirit level, and adjust the hinges so that the base is perfectly straight, and then snap the hinges (clicks) and place the drawers.
5. Equalize the washbasin before placing it
6. Make sure the siphon is properly installed and does not drip water.
7. The furniture is ready for use after the silicone has dried.





## ΟΔΗΓΙΕΣ ΓΙΑ ΤΟΝ ΚΑΘΑΡΙΣΜΟ ΤΟΥ ΕΠΙΠΛΟΥ

Τα έπιπλα FURNIBATH είναι κατασκευασμένα από υλικά άριστης ποιότητας. Για την μακροβιότητά τους, όμως, χρειάζεται και η δική σας σύμπραξη.

Το έπιπλο δεν πρέπει να βρέχεται. Σε περίπτωση που έχουν πέσει νερά πρέπει να τα σκουπίζετε με ένα στεγνό πανάκι.

Καθαρίζουμε το έπιπλο με πανί η vetex χρησιμοποιώντας ΑΥΣΤΗΡΑ ΚΑΙ ΜΟΝΟ νερό χωρίς την χρήση κάποιου απορρυπαντικού. Σε καμιά περίπτωση στο τέλος καθαρισμού του επίπλου δεν πρέπει η επιφάνεια να παραμείνει υγρή. Φροντίζουμε να αερίζεται το μπάνιο σε καθημερινή βάση.

Το έπιπλο πρέπει να προστατεύεται όταν κάνουμε μπάνιο είτε με καμπίνα ντουζιέρας, είτε με ειδική κουρτίνα, είτε με προστατευτικό γυαλί.

Σας ευχαριστούμε για την επιλογή σας. Σε περίπτωση που προκύψει οποιοδήποτε πρόβλημα θα είναι στην διάθεσή σας το κατάστημα από το οποίο αγοράσατε εμπόρευμα και κατ' επέκταση και η εταιρία μας.

Για οποιαδήποτε πληροφορία: [info@furnibath.gr](mailto:info@furnibath.gr)  
Τεχνική υποστήριξη: [support@furnibath.gr](mailto:support@furnibath.gr)

## INSTRUCTIONS FOR CLEANING THE FURNITURE

FURNIBATH furniture is made of high quality materials. But for your longevity, it also needs your own partnership.

The furniture must not be wet. If water has fallen, wipe it with a dry cloth.

Clean the cloth with veil or vetex using CLEAN AND ONLY water without using any detergent. Under no circumstances should the surface remain wet. We take care to ventilate the bathroom on a daily basis.

The furniture should be protected when bathing with either a shower cabin, a special curtain or a protective glass.

To clean the handles of the furniture we use only water. And in no way caustic, which is responsible for the deterioration of their color.

Thank you for your choic. If any problem arises, the store where you purchased the merchandise and, by extension, our company is at your disposal.

For any information: [info@furnibath.gr](mailto:info@furnibath.gr)  
For technical support: [support@furnibath.gr](mailto:support@furnibath.gr)



## ΚΑΡΤΑ ΕΓΓΥΗΣΗΣ - 2 ΕΤΗ WARRANT CARD - 2 YEARS

ΚΩΔΙΚΟΣ ΕΠΙΠΛΟΥ  
FURNITURE CODE

ΗΜΕΡΟΜΗΝΙΑ ΑΓΟΡΑΣ  
PURCHASE DATE

ΚΑΤΑΣΤΗΜΑ ΑΓΟΡΑΣ  
PURCHASE STORE

ΑΡΙΘΜΟΣ ΑΠΟΔΕΙΞΗΣ  
RECEIPT NUMBER

ΙΔΙΟΚΤΗΤΗΣ  
OWNER

ΔΙΕΥΘΥΝΣΗ  
ADDRESS

ΤΗΛΕΦΩΝΟ  
PHONE NUMBER

E-MAIL

ΟΝΟΜΑΤΕΠΩΝΥΜΟ  
ΕΞΕΙΔΙΚΕΥΜΕΝΟΥ ΤΕΧΝΙΚΟΥ  
FULL NAME OF SPECIALIZED TECHNICIAN

ΑΡΙΘΜΟΣ ΑΠΟΔΕΙΞΗΣ  
ΕΞΕΙΔΙΚΕΥΜΕΝΟΥ ΤΕΧΝΙΚΟΥ  
RECEIPT NUMBER OF SPECIALIZED TECHNICIAN

ΥΠΟΓΡΑΦΗ ΙΔΙΟΚΤΗΤΗ  
OWNER'S SIGNATURE

Η εγγύηση δεν ισχύει αν έχει γίνει κακή τοποθέτηση ή χρήση και αν το έπιπλο δεν έχει εγκατασταθεί από εξειδικευμένο τεχνικό. Στείλτε μας συμπληρωμένη την κάρτα εγγύησης μέσω e-mail στο [support@furnibath.gr](mailto:support@furnibath.gr) ή με fax στο 23940 61364

The warranty does not apply if a bad fit or use has been made and the furniture has not been installed by a qualified technician. Send us the completed warranty card by e-mail to [support@furnibath.gr](mailto:support@furnibath.gr) or by fax at 23940 61364



# FURNIBATH

ΕΠΙΠΛΑ ΜΠΑΝΙΟΥ



## ΑΝΤΩΝΙΟΥ ΚΩΣΤΑΝΤΙΝΟΣ & ΣΙΑ Ο.Ε.

**ΕΡΓΟΣΤΑΣΙΟ**  
20ο χλμ. Θεσσαλονίκης-Σερρών  
572 00 Άσσηρος  
τηλ.: 23940 61502  
fax: 23940 61364  
info@furnibath.gr  
sales@furnibath.gr

## ΑΝΤΩΝΙΟΥ ΚΩΣΤΑΝΤΙΝΟΣ & PARTNERS S.A.

**FACTORY**  
20th km Thessaloniki-Serres  
572 00 Assiros, Greece  
tel: +30 23940 61502  
fax: +30 23940 61364  
info@furnibath.gr  
sales@furnibath.gr

[www.furnibath.gr](http://www.furnibath.gr)

Find us on



Furnibath



furnibathgr